

TM9-N

Låg egenvikt i
aluminium utförande

PROTEKT®



interlift
LYFT- & MATERIALHANTERING

www.interlift.se
010-188 22 00

Kullagrade brytblock

CE EN 795/B:2012
TS 16415/B



Godkänd för 3
personer

Egen vikt

15,45 kg

Fötter av
komposit
material

Vinsch monterbar på
valfri höjd på benen

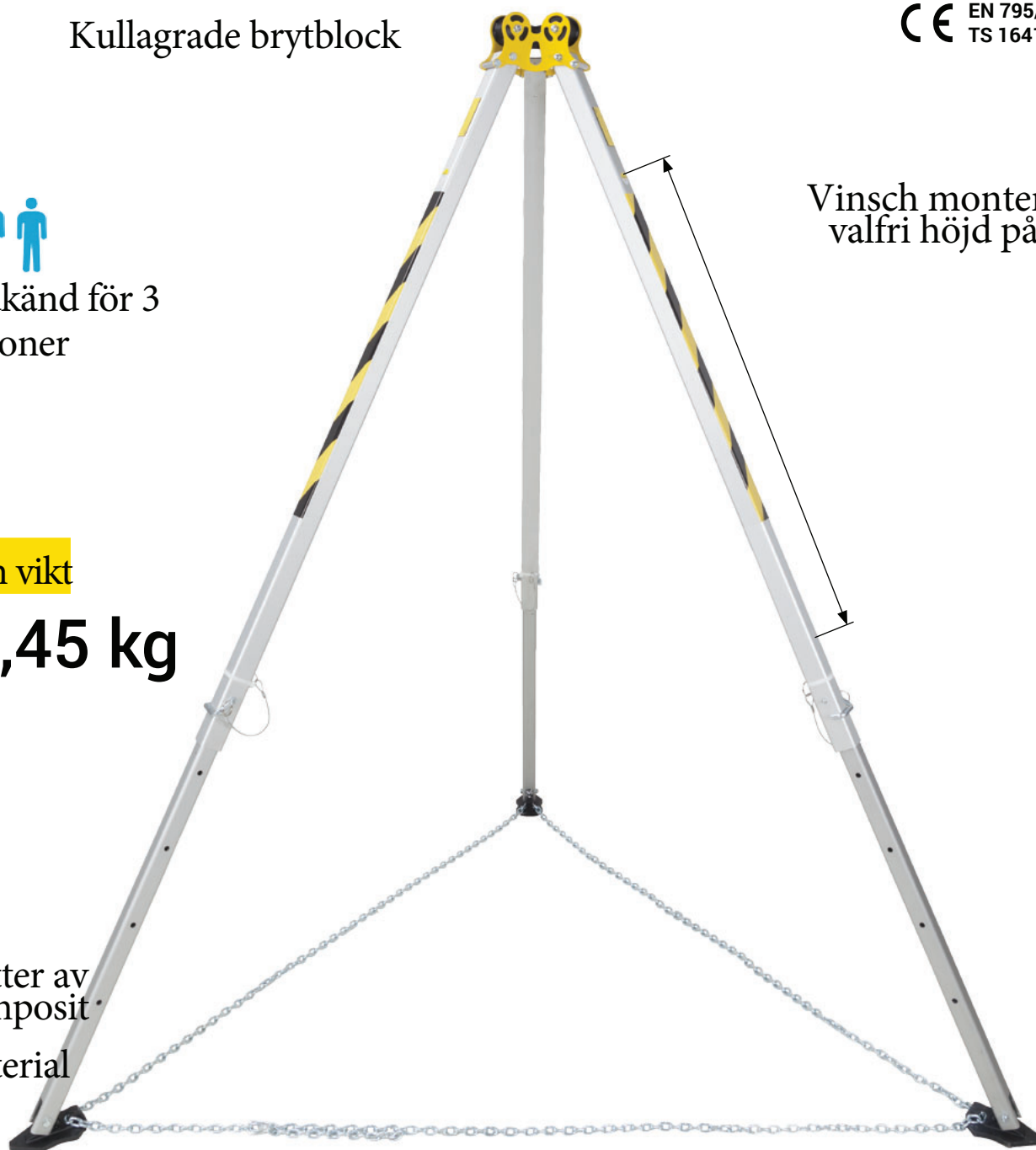

PROTEKT®

Teknisk data

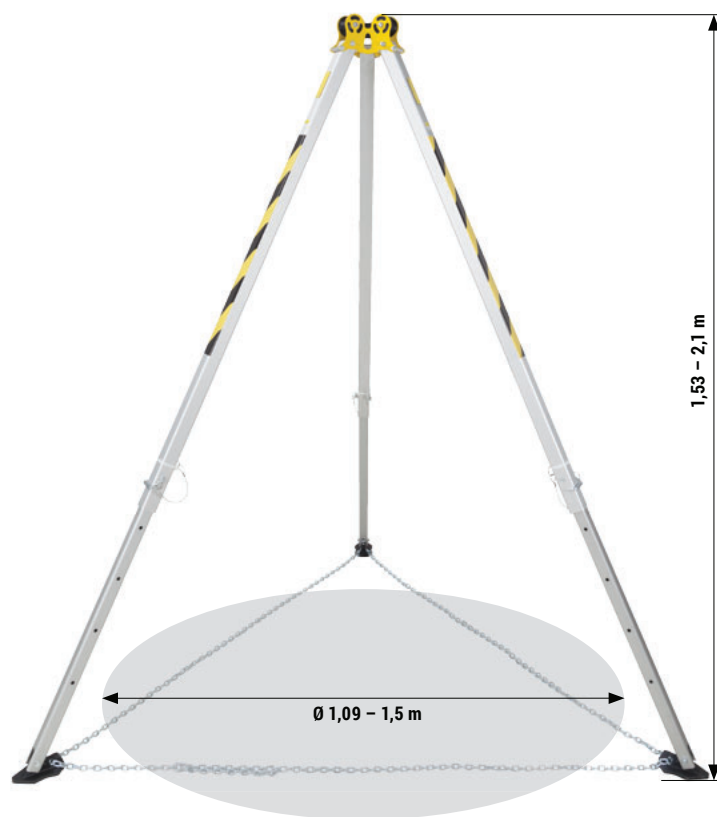

Förankringspunkterna är tillverkade av pulverlackerade galvat stål med kullagring med linguide för säkra lyft.



Fötter av komposit material

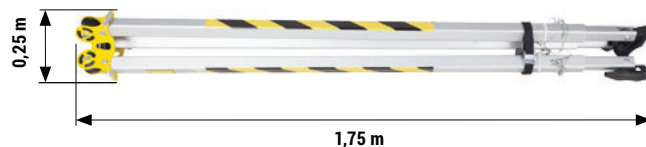

SÄKERHET
för 3 personer

MÅTT

Material:	aluminium pulverlackerat galvat stål polyamid komposit material
Höjd:	1,53 m - 2,1 m
Diameter under tripod:	1,09 m - 1,5 m
Ben längd :	2 m
Egen vikt:	15,45 kg
Förankringspunkter topp:	3
Last kapacitet:	500 kg

Den här lätta säkerhets tripoden är godkänd enligt EN795/B och TS 16415/B.

Tripoden kan utrustas med följande vinschar:

CRW200/CRW300/RUP502-
RUP504/RUP5050/RUP506.

Tillhörande utrustning

Universal klämfäste UTB

PAD 100-310
adapter till CRW 200



+

CRW 200
fallskydd och räddnings vinsch



PAD 100-320
adapter till CRW 300



+

CRW 300
fallskydd och räddningsvinsch



RUP 504
vinsch 230 V



RUP 502-U 20

RUP 502-U 25



UTB

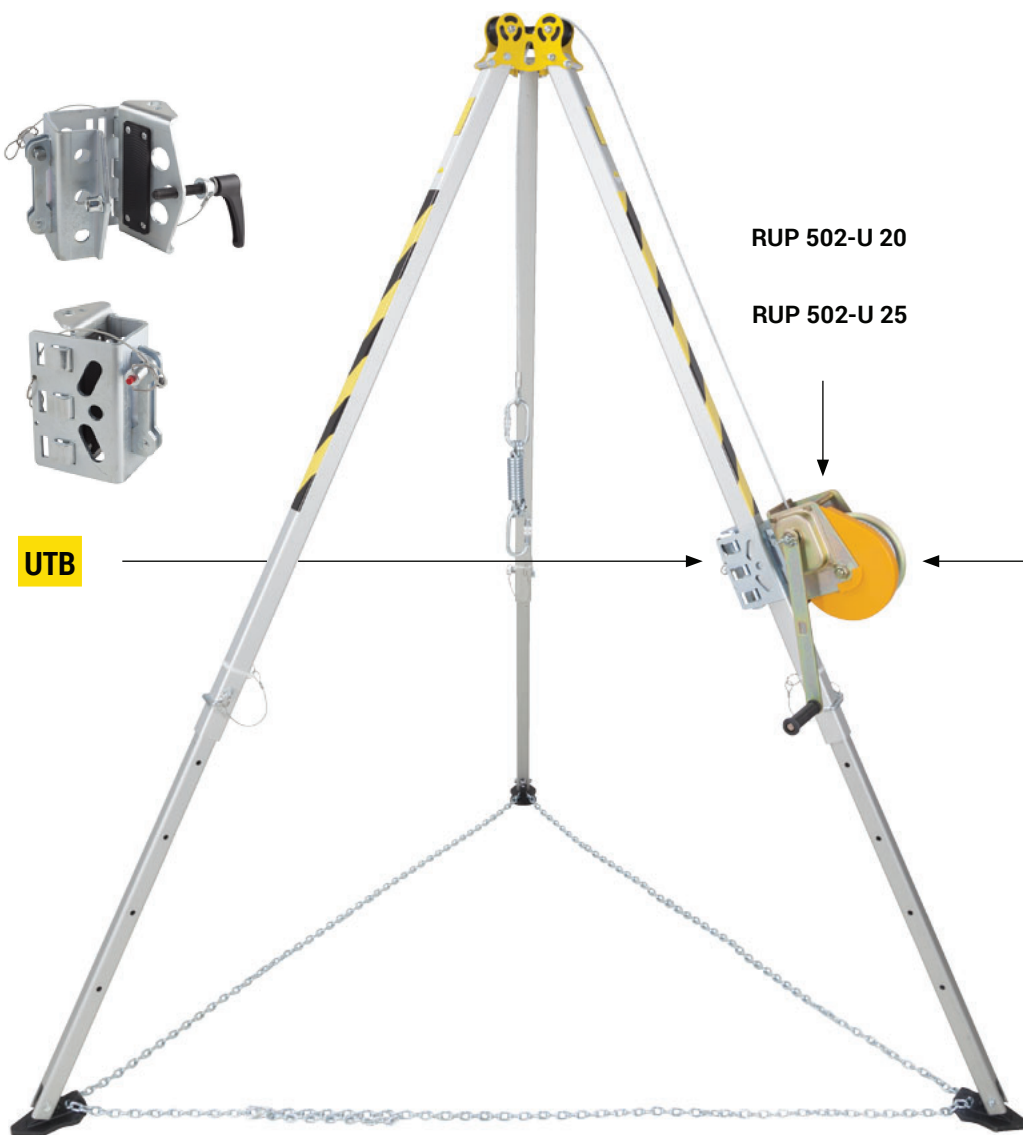

RUP 506
vinsch batteri driven



RUP 505-U
evakuerings vinsch kapstan



RUP 502-U

FÄSTE UTB

EN 1496/B

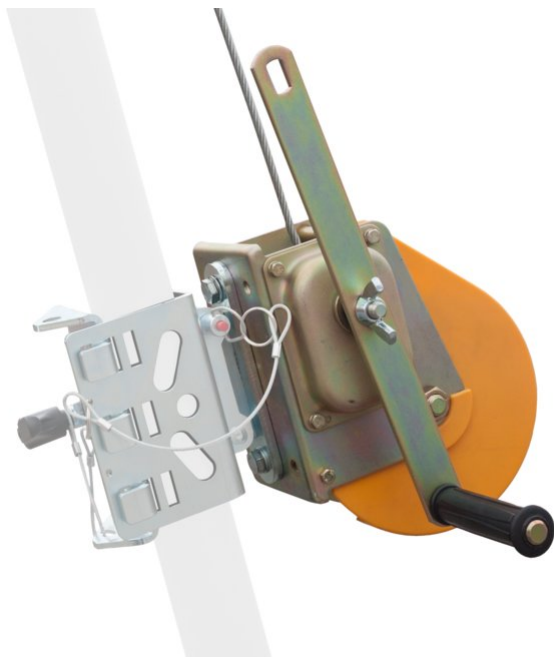

*Passar till RUP502-U, 503-U, 504, 505-U, 506



Teknisk data

Last kapacitet	140 kg
Brottstyrka	20kN
Säkerhets faktor	10:1
Linlängd	20/25m

010 – 188 22 00 | WWW.INTERLIFT.SE

VÄND DIG MED FÖRTROENDE TILL INTERLIFT AB -
ETT STARKT VAL NÄR DET GÄLLER LYFT- OCH MATERIALHANTERING

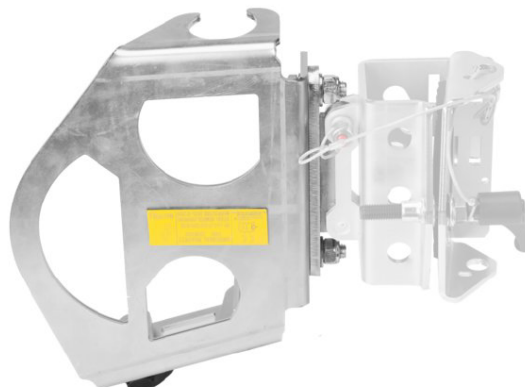

Teknisk data

Hölje

Material	Aluminium
Vikt	11 kg
Last kapacitet	140 kg
Lin längd	15 m

EN 360, EN 1496/B

CE

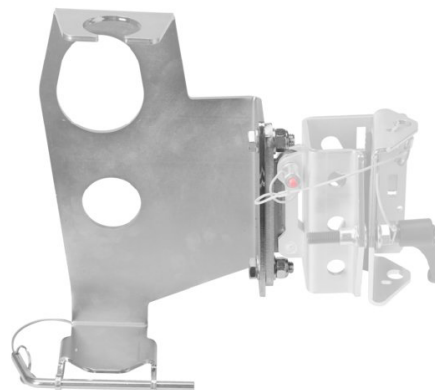

Teknisk data

Hölje

Material	aluminium
Vikt	15 kg
Last kapacitet	140 kg